

CONECTAR  
A SUA CASA  
TORNOU-SE UMA  
**BRINCADEIRA  
DE CRIANÇAS**

VALENA™

**LIFE**

with  
**NETATMO**



#LoveOfThings

MECANISMOS ELÉTRICOS CONECTADOS

 **legrand**®

VALENA™

**LIFE**

with  
**NETATMO**

#LoveOfThings



Uma nova forma de desfrutar  
da casa - p. 2



Não são precisos superpoderes  
para os utilizar - p. 4



A sua casa obedece à sua voz  
e toque - p. 6



Não é preciso um cão de guarda  
para estar seguro - p. 8



Não é preciso partir o mealheiro  
para poupar - p. 10

## LEGRAND® TORNA A VIDA MAIS FÁCIL

Estamos convencidos de que a conectividade continuará a aumentar o valor das casas, incrementando significativamente as condições de habitabilidade.

Eliot, o Programa da Legrand dedicado à Internet das Coisas, deu novos frutos: Valena™ Life with Netatmo<sup>1</sup>.

Resultado desta colaboração chegou para tornar a vida diária mais confortável, proteger as casas e as famílias permitindo ainda poupar energia.

**JUNTOS, VAMOS TER UMA VIDA MAIS PLENA.**



1: Netatmo, a marca do Grupo Legrand líder na indústria de casas conectadas



Cenários de vida - p. 12/19



A minha casa conectada de forma simples - p. 20



Tudo o que precisa para uma casa conectada - p. 22

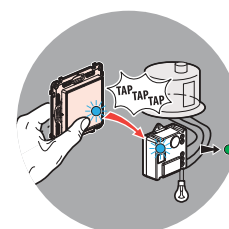

Desfrute da sua casa conectada em 5 minutos - p. 24



Valena™ Life - p. 26



VALENA™

LIFE

with  
NETATMO

UMA  
FORMA  
**DESFR**  
**DA C**

Com Valena™ Life with Netatmo, ter uma casa conectada é uma brincadeira de crianças. Imagine que, a sua casa obedece à sua voz e toque, que pode decidir como esta se comporta. E que o ajuda a monitorizar, poupar energia e manter a sua família segura.

## TORNE A SUA CASA MAIS SEGURA

Feche bem a sua casa com um toque. Simule a sua presença quando está ausente e receba notificações de atividade anormal no seu smartphone.

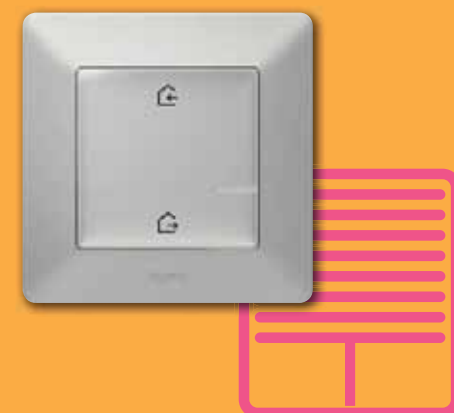

NOVA  
MA DE  
RUTAR  
CASA

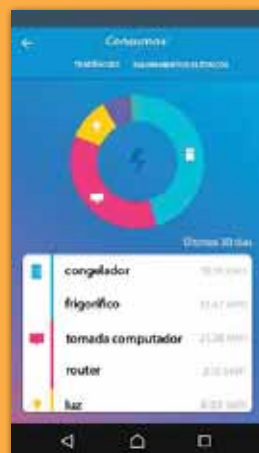

## USE MENOS ENERGIA

Faça a gestão do seu consumo energético sem ter de pensar nisso e poupe energia e dinheiro todos os dias.

## DIGA À SUA CASA AQUILO QUE PRECISA

Agora a sua casa obedece à sua voz. Só tem de pedir à Siri, à Alexa ou ao Google Assistente que acenda as luzes, ajuste o aquecimento, proteja a sua casa...



## AUMENTE A SUA AUTONOMIA

Defenda o seu conforto e a sua autonomia em casa. Controle a iluminação, o termóstato, os estores, os aparelhos através da voz ou remotamente com um tablet ou smartphone.



VALENA™

LIFE

with  
NETATMO

NÃO  
PRECISAS  
SUPERPODERES  
**PARA  
UTILIZAR**



## FÁCIL DE INSTALAR

É fácil substituir os seus interruptores ou tomadas por um interruptor ou tomada conectada. Não é necessário fazer obras, nem passar cabos novos. Poderá reposicionar os interruptores sem fios onde quiser, graças ao seu adesivo especial.

Depois, configure-os rapidamente utilizando a aplicação Home + Control no seu smartphone ou tablet. Quer a sua casa seja do século passado ou esteja em construção, a sua vida pode tornar-se mais fácil e intuitiva.



## FÁCIL DE UTILIZAR

Iluminação, aquecimento, estores... Todos os elementos da sua casa irão obedecer ao seu toque e voz, individualmente ou em conjunto. As possibilidades são infinitas. Quer tomar um duche relaxante após um episódio da sua série preferida? Toque para ligar o aquecimento da casa de banho do piso de cima, sem sair do sofá. Depois, quando a série estiver a terminar, diga simplesmente "Ok Google, desligar a televisão e as luzes" e vá para cima sem se preocupar.

## FÁCIL DE CONTROLAR

Com as mãos ocupadas, no duche, no jardim ou do outro lado do mundo... controle a sua casa em qualquer momento com um toque ou uma palavra. E, quando não estiver presente, mantenha-se sempre atento à sua casa. Se houver algum problema, tal como uma falha de energia ou consumo excessivo, o seu smartphone avisa-o.



### HOME + CONTROL

Controle a sua casa onde quer que esteja com o seu smartphone, tablet ou portátil.



iOS: Valena Life with Netatmo necessita de um iPhone, iPad, ou iPod touch com iOS 9.0 ou posterior. Para controlar este acessório preparado para HomeKit, é recomendado iOS 9.0 ou posterior. Para controlar este acessório preparado para HomeKit automaticamente e estando ausente de casa é necessário possuir um dispositivo Apple TV com tvOS 10.0 ou posterior, ou um iPad com iOS 10.0 ou posterior, ou um HomePod configurado como home hub.

ANDROID: é necessário ter Android 5.0 ou superior com acesso ao Google Play.

iPhone, iPod e iPad são marcas comerciais registadas da Apple Inc., registadas nos EUA e noutros países. HomeKit é uma marca da Apple Inc. App Store é uma marca de serviço da Apple Inc.

Google, Android, Google Play e o logótipo Google Play são marcas da Google LLC.

Amazon, Alexa e todos os logótipos relacionados são marcas da Amazon.com, Inc. ou das suas afiliadas.

SÃO  
ISOS  
ODERES  
A OS  
UZAR



VALENA™

LIFE

with  
NETATMO

A SUA  
OBEI  
À SUA  
E TO



A CASA  
DECE  
A VOZ  
QUE



A tomada de energia com gateway integrada liga-se à sua rede de Internet via Wi-Fi.

Deslizar

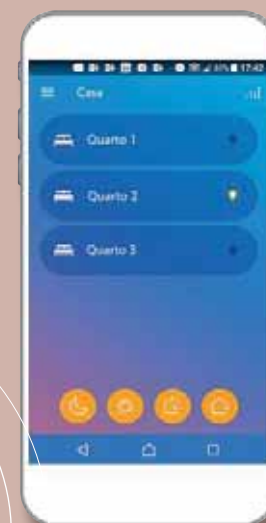

Aplicação Home + Control

Onde quer que esteja, comande a sua casa com as pontas dos dedos, através do seu tablet ou smartphone.

Falar

Ainda mais simples, controle a sua casa através da voz com o Google Assistente, Alexa ou Siri.

Tocar

Não é apenas um interruptor tradicional. Suave, silencioso, iluminado, reposicionável... mas conectado e ao serviço do seu toque.

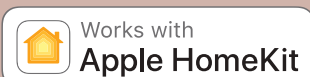

VALENA™

LIFE

with  
NETATMO

NÃO  
PRECIS  
CÃO DE  
**PARA**  
**SEGU**

O É  
 SO UM  
 GUARDA  
 ESTAR  
 URO



## SEMPRE A POSTOS...

A sua casa conectada nunca baixa a guarda. Poderá contar sempre com Valena™ Life with Netatmo para tomar conta da sua casa e da sua família. Com apenas um toque, baixe os estores e ative o alarme. Quando está ausente, a sua casa conectada simula a sua presença, mostra-lhe o que está a acontecer e avisa-o imediatamente através do smartphone se acontecer algo inesperado. E cada novo dispositivo integra-se facilmente no seu sistema para que tenha uma casa ainda mais confortável e segura.



### Tomada de energia conectada

Controle remotamente os seus eletrodomésticos e receba notificações de atividade anormal no seu smartphone.



### Interruptor de estores conectado

Pode controlar o estore localmente, através da voz ou remotamente através da aplicação Home + Control.



## ... EMBORA SEJA INVISÍVEL

Uma experiência simples e intuitiva oculta as imensas possibilidades tecnológicas de Valena™ Life with Netatmo. Discretos, as suas tomadas e interruptores conectados substituem a sua instalação atual, rapidamente e sem confusão. Pode começar apenas com uma divisão ou conectar toda a casa. Ou começar apenas com a iluminação ou com os estores. Em qualquer caso, pode ampliar facilmente o seu sistema, adicionando gradualmente interruptores e tomadas conectadas, dependendo dos seus desejos e orçamento.



### Comando geral Entrar/Sair sem fios

Quando sai de casa, apague as luzes, feche todos os estores e desligue todos os eletrodomésticos selecionados com um único toque.



VALENA™

LIFE

with  
NETATMO

NÃO É P  
PAR  
O MEAL  
**PARA P**

PRECISO  
RTIR  
HEIRO  
POUPAR



## INVISTA POUCO...

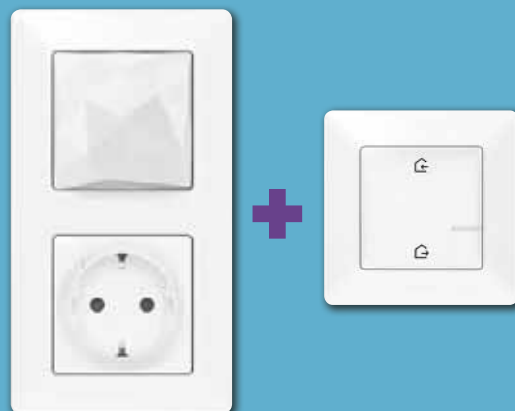

Uma casa conectada nunca foi tão acessível. O starter pack assim como os restantes produtos podem ser comprados separadamente e integrados facilmente. Valena™ Life with Netatmo funciona com as maiores marcas e plataformas – como o HomeKit da Apple, Google Home, Amazon Echo, Somfy, Bubendorff, Netatmo ou IFTTT – permitindo-lhe adicionar produtos de terceiros ao seu sistema para enriquecer ainda mais as respetivas funcionalidades.

kW/h

## ... POUPE MUITO

Aumente o seu conforto, mesmo enquanto poupa energia. A aplicação Home + Control permite-lhe visualizar o consumo detalhadamente: num determinado momento ou ao longo do tempo, de uma determinada luz ou aparelho, ou de todo o conjunto. Esse nível de detalhe pode ajudá-lo a otimizar a sua poupança energética.

**HOME + CONTROL**  
Monitorize o consumo facilmente e receba notificações sobre situações anómalas.

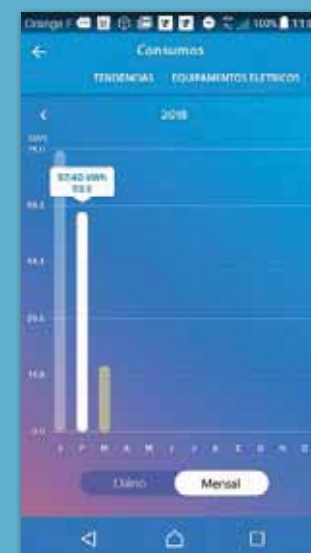
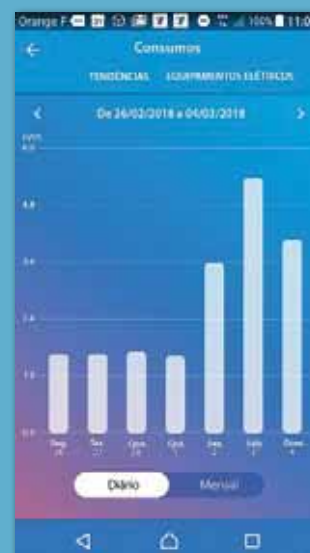

Cenário  
de vida 1

## HORA DE ACORDAR

# ESTOU A COMEÇAR O DIA

🕒 Quartos, sala de estar, sala de jantar, cozinha...  
Todos os estores selecionados abrem-se ao mesmo tempo.



🕒 A TV liga-se.

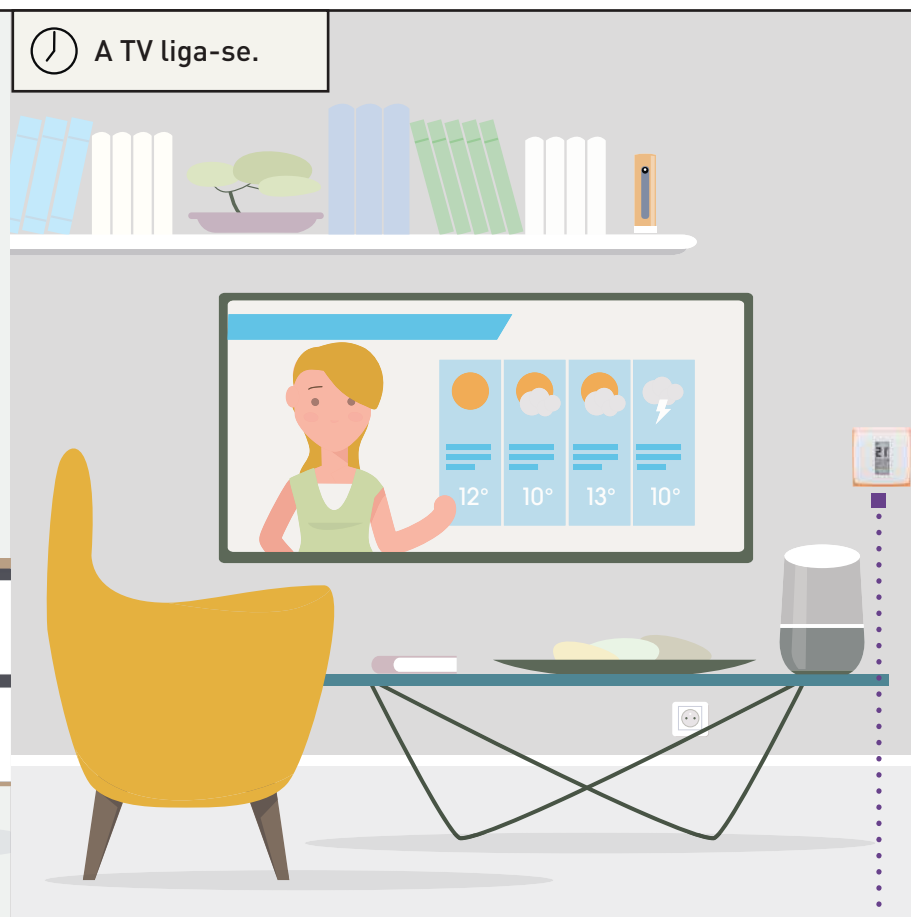

Tocar



### COMANDO ACORDAR/DEITAR SEM FIOS

Ative o seu cenário de vida Acordar com um único toque no interruptor sem fios.



### TERMÓSTATO NETATMO

De dia e de noite, divisão a divisão, a temperatura ajusta-se de acordo com os seus cenários de vida.



# Troque para o modo “Dia” sem sair da cama.

Quando acorda, só terá de tocar no interruptor “Acordar” para ativar o cenário de vida matinal que definiu.

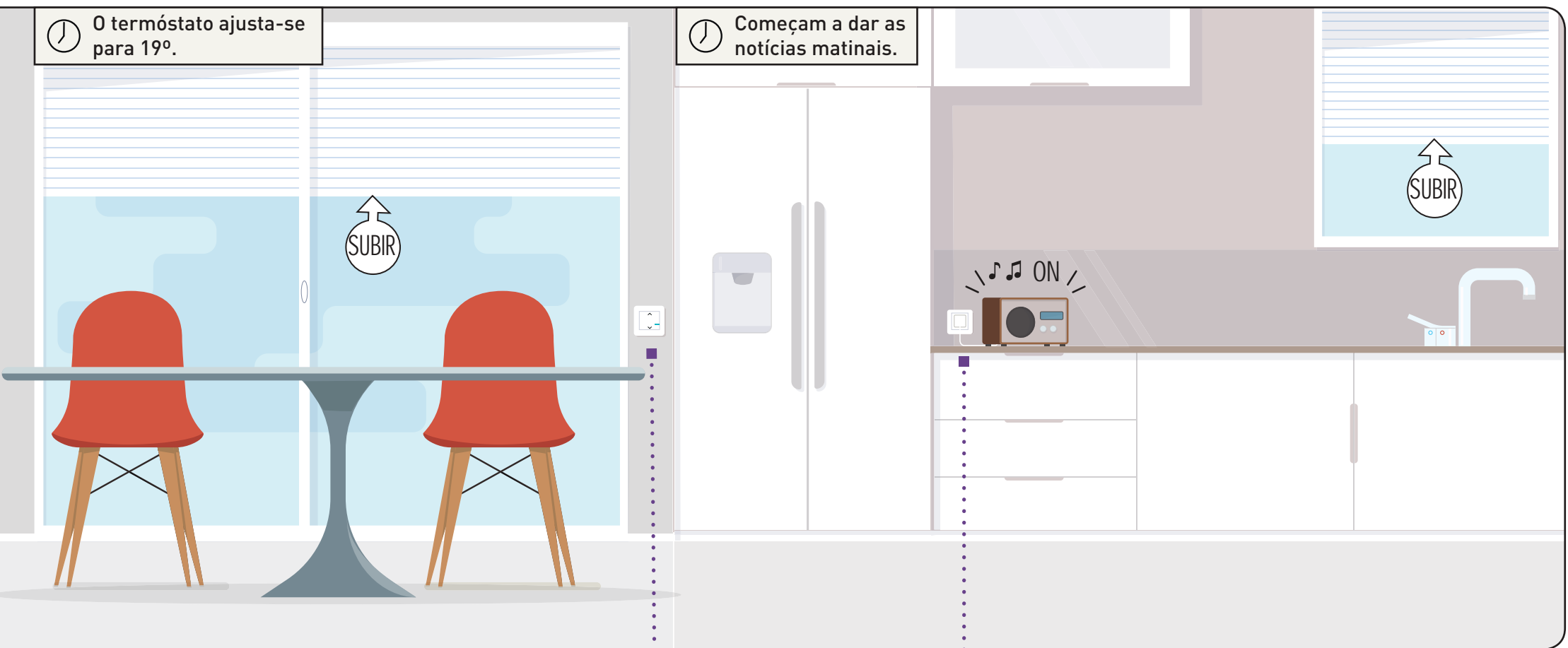

## INTERRUPTOR DE ESTORES CONECTADO

Poderá ver todos os estores a subir automaticamente. Ou controlar a subida e a descida de cada um dos estores através dos respetivos interruptores individuais.



## TOMADA DE ENERGIA CONECTADA

A TV e o rádio ligam-se todas as manhãs, para o seu pequeno-almoço.

Cenário  
de vida 2

**HORA  
DE SAIR**

# ESTOU A SAIR DE CASA

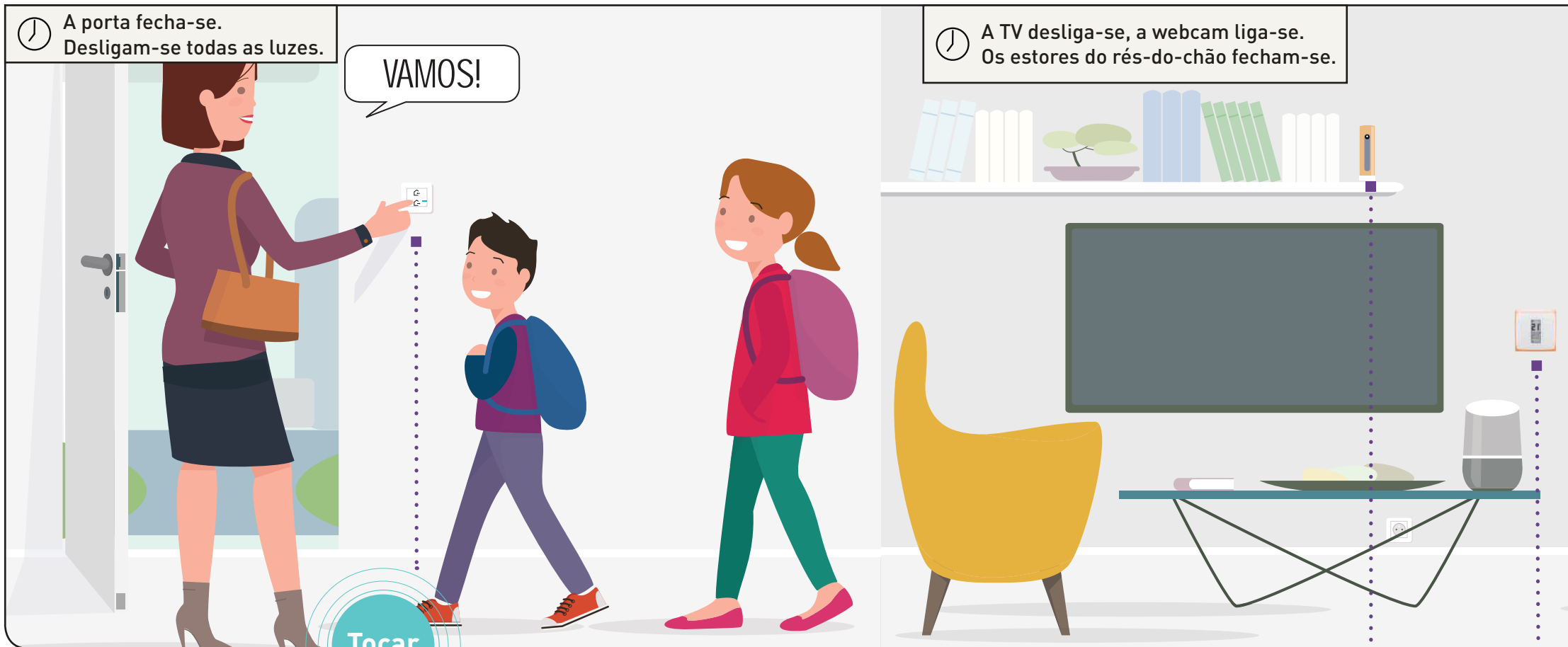

Tocar



### COMANDO GERAL ENTRAR/SAIR SEM FIOS

Ative o seu cenário de vida de saída de casa com um único toque no interruptor sem fios. Desligam-se todas as luzes...



### CÂMARA NETATMO WELCOME

A câmara de videovigilância liga-se, pronta para o avisar de qualquer intrusão.

## Controle a sua casa com um único toque.

Quando sai de casa, um toque no interruptor principal sem fios Valena™ Life with Netatmo ativa o seu cenário de saída. Também pode ser ativado através da voz ou com as pontas dos dedos, através do seu tablet ou smartphone.

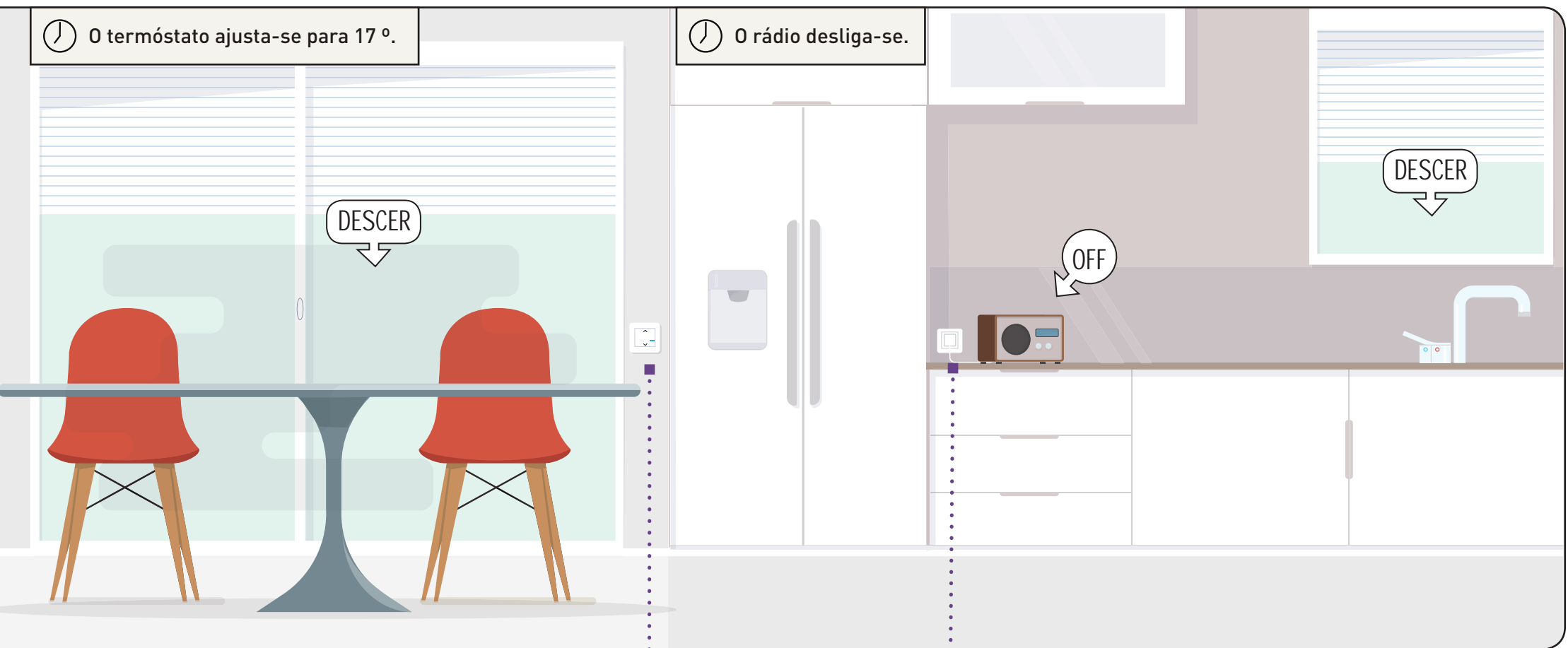

### TERMÓSTATO NETATMO

Quando toda a gente sai, o termóstato ajusta a temperatura para 17°. É melhor para a sua fatura de energia e para o planeta.



### INTERRUPTOR DE ESTORES CONECTADO

Fecham-se todos os estores do rés-do-chão. A sua casa está protegida.



### TOMADA DE ENERGIA CONECTADA

TV, rádio, computador... Os seus equipamentos eletrónicos desligam-se e aguardam que regresse a casa para se voltarem a ligar.



Cenário  
de vida 3

## HORA DO CONFORTO

# ESTOU A DAR CONFORTO À FAMÍLIA

Controle as luzes ou os aparelhos através da voz com a Siri, Google Assistente ou Amazon Alexa.

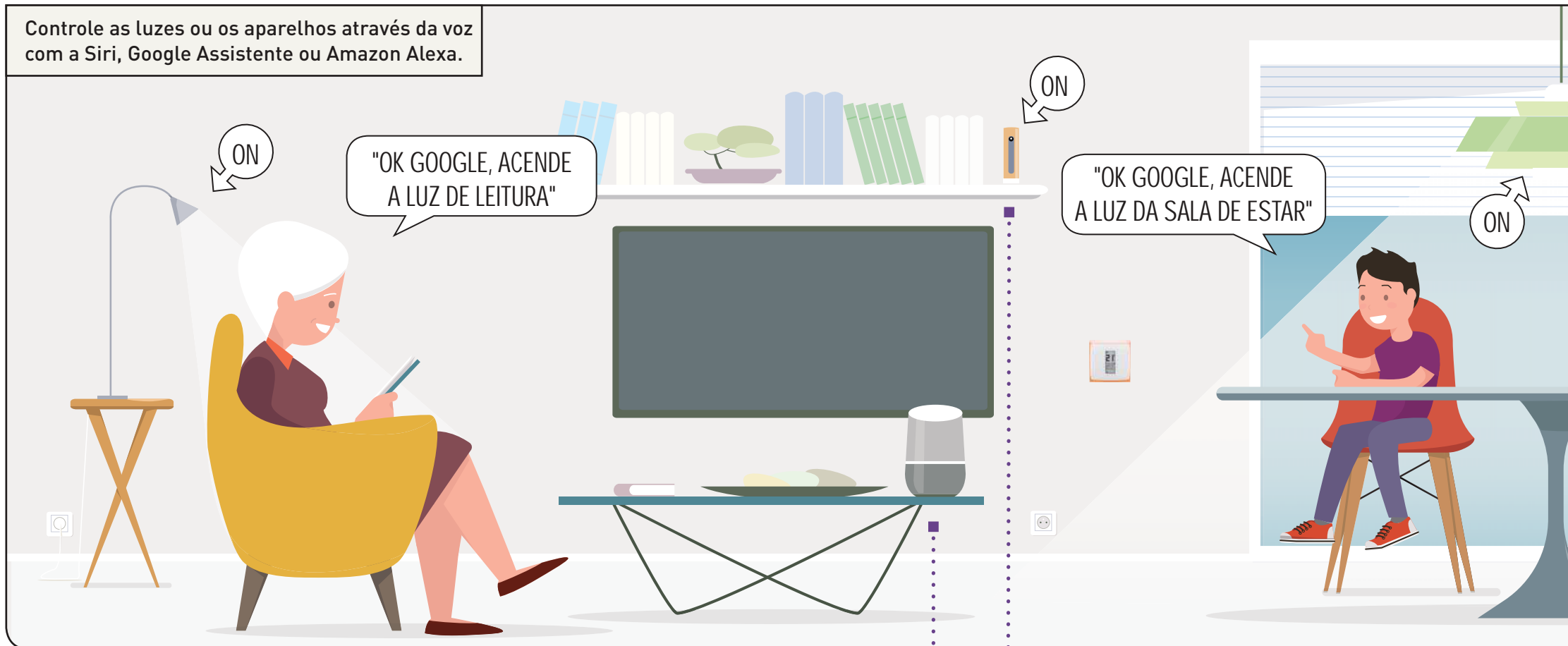

Falar



works with the  
Google Assistant



WORKS WITH  
alexa



Works with  
Apple HomeKit



### CÂMARA NETATMO WELCOME

Veja os seus filhos a fazerem os trabalhos de casa a partir do seu smartphone.

# Estar longe de um interruptor ou de casa não significa não ter controlo.

A Siri, a Alexa, o Google Assistente ou a aplicação Home + Control permitem-lhe gerir todas as luzes, estores e aparelhos conectados.

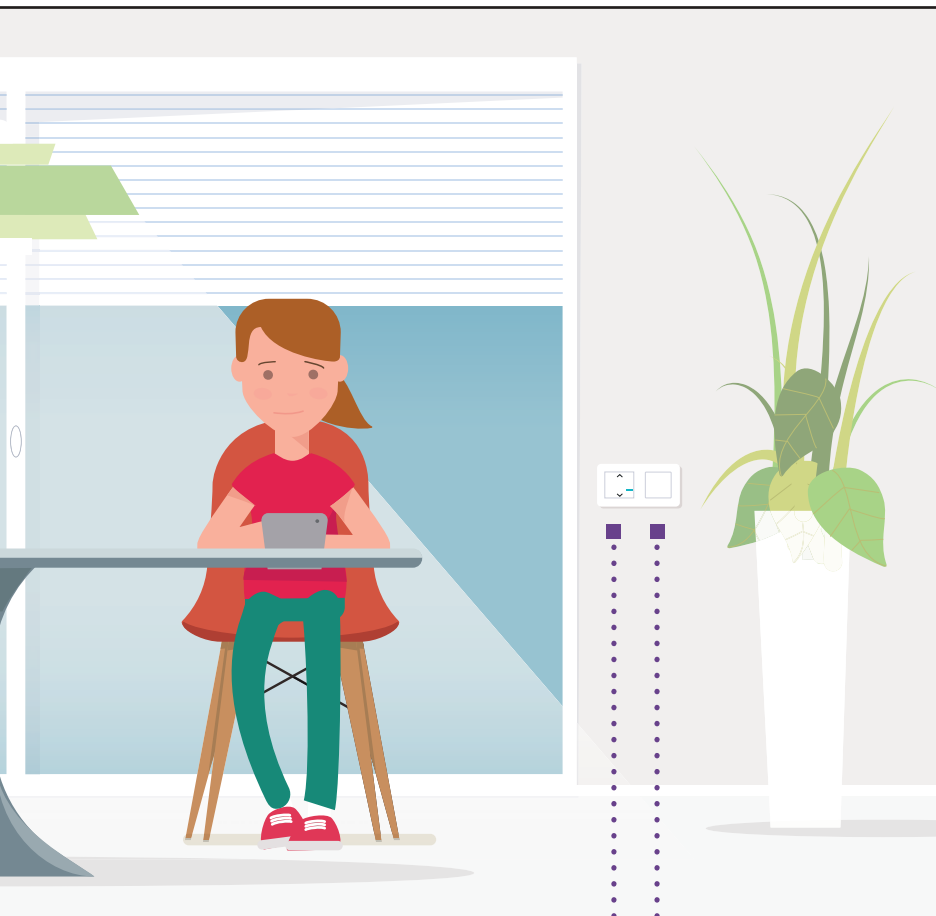

No trabalho, veja os seus filhos a fazerem os trabalhos de casa a partir do seu smartphone.

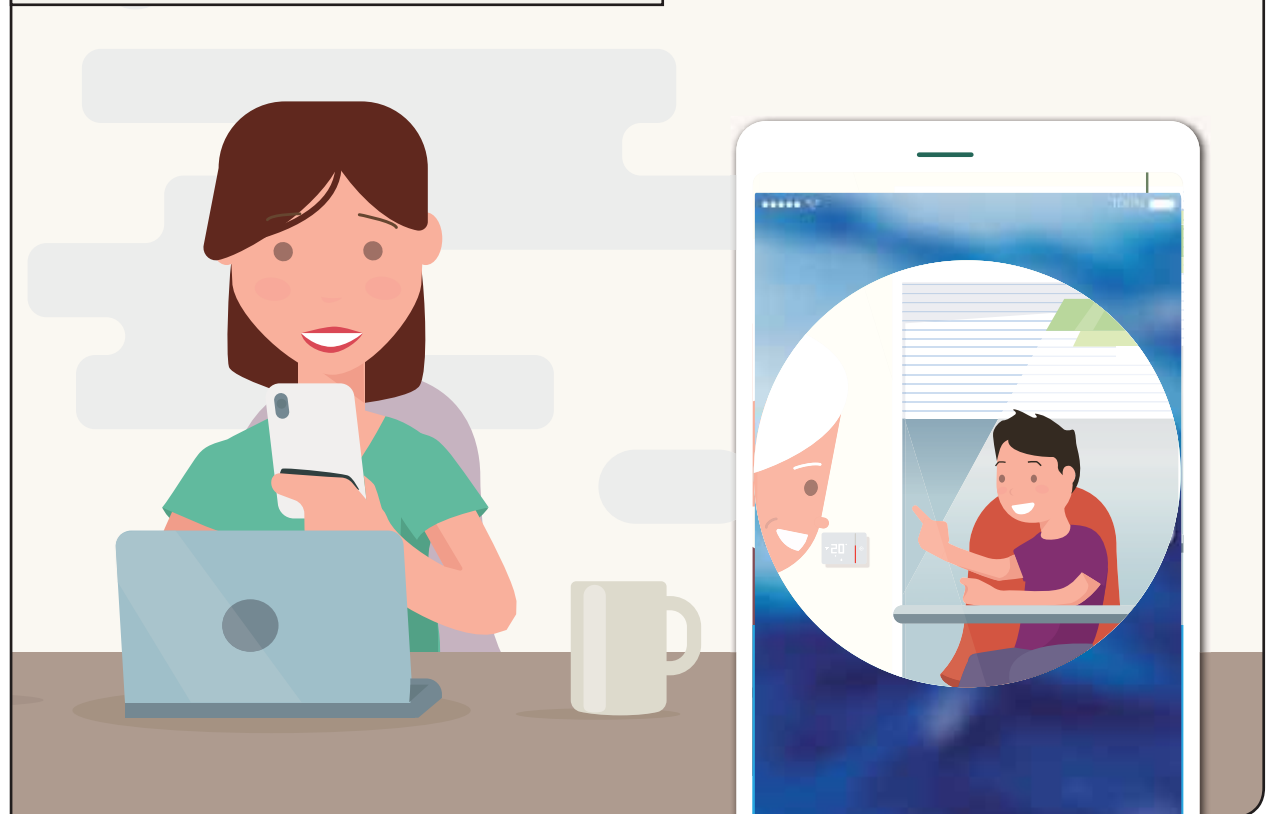

## INTERRUPTOR DE ESTORES CONECTADO

Pode controlar cada um dos estores através da voz ou com o respetivo interruptor individual.



## INTERRUPTOR DE ILUMINAÇÃO CONECTADO (COM OPÇÃO DE VARIAÇÃO DE LUZ)

Pode controlar a iluminação localmente através da voz, ou remotamente através do seu smartphone, tablet ou portátil.



**A APLICAÇÃO HOME + CONTROL**  
Fique atento à sua casa através do seu smartphone.



# ESTOU AUSENTE, MAS ESTOU CONECTADO

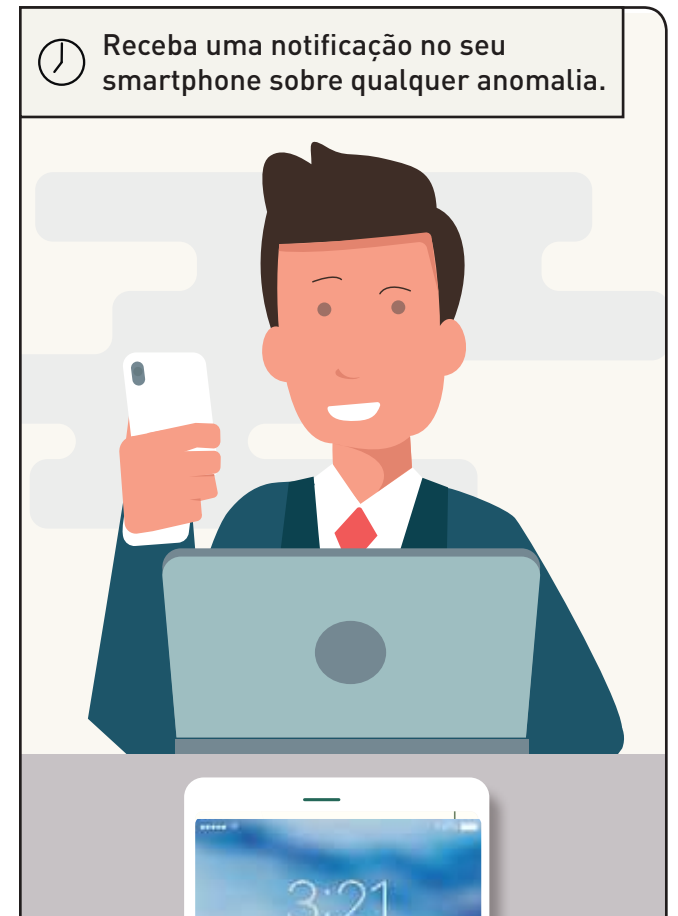

**TOMADA DE ENERGIA CONECTADA**  
Com a tomada conectada, recebe uma notificação sobre qualquer anomalia.



# Mesmo quando não está presente, Valena™ Life with Netatmo toma conta da sua casa.

Se houver algum problema, tal como uma falha de energia ou consumo excessivo, é imediatamente informado através do seu smartphone. E será o primeiro a saber, se alguém chegar a casa mais cedo.

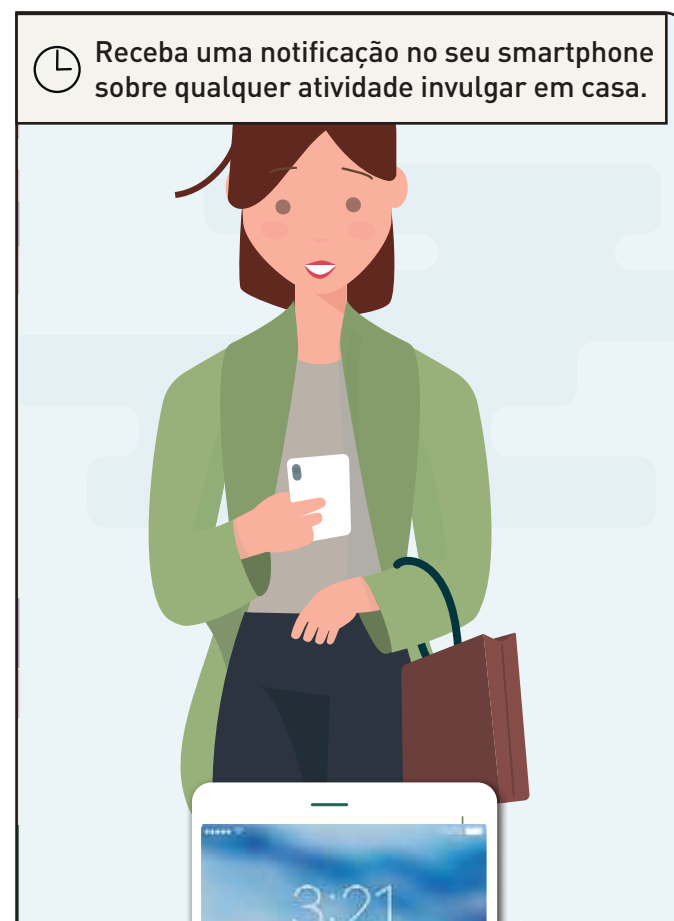
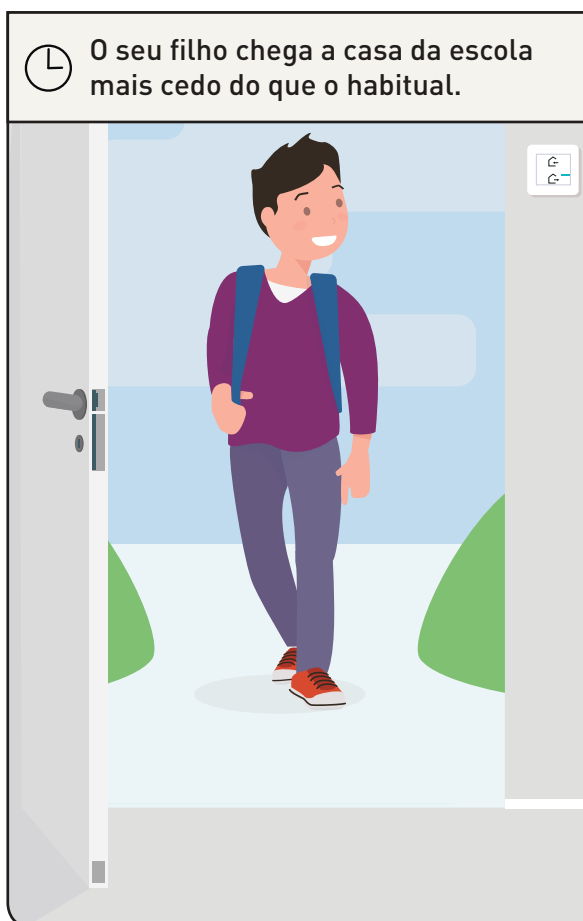

## TOMADA DE ENERGIA CONECTADA

Esta tomada conectada informa-o de qualquer consumo involgar, por exemplo, se o computador estiver ligado no quarto do seu filho quando este deveria estar na escola.



# A MINHA CASA CONECTADA DE FORMA SIMPLES

1

CONECTO A PRIMEIRA DIVISÃO COM O STARTER PACK.

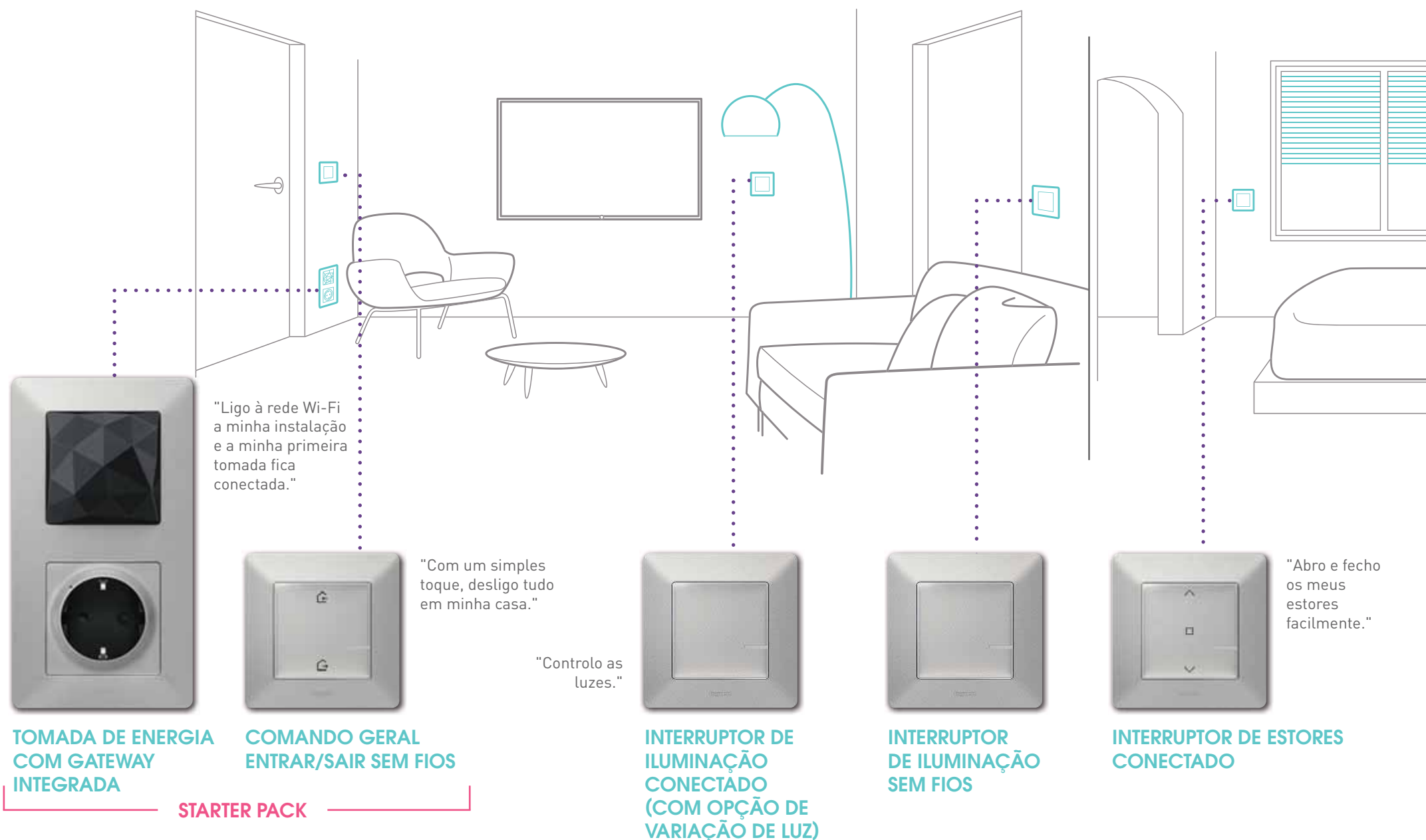

# Valena™ Life with Netatmo adapta-se a todas as casas, sejam antigas ou novas.

Um sistema modular e evolutivo adaptado às suas necessidades.

2

AMPLIO A MINHA INSTALAÇÃO  
COM O EXTENSION PACK E OS PRODUTOS  
ADICIONAIS...

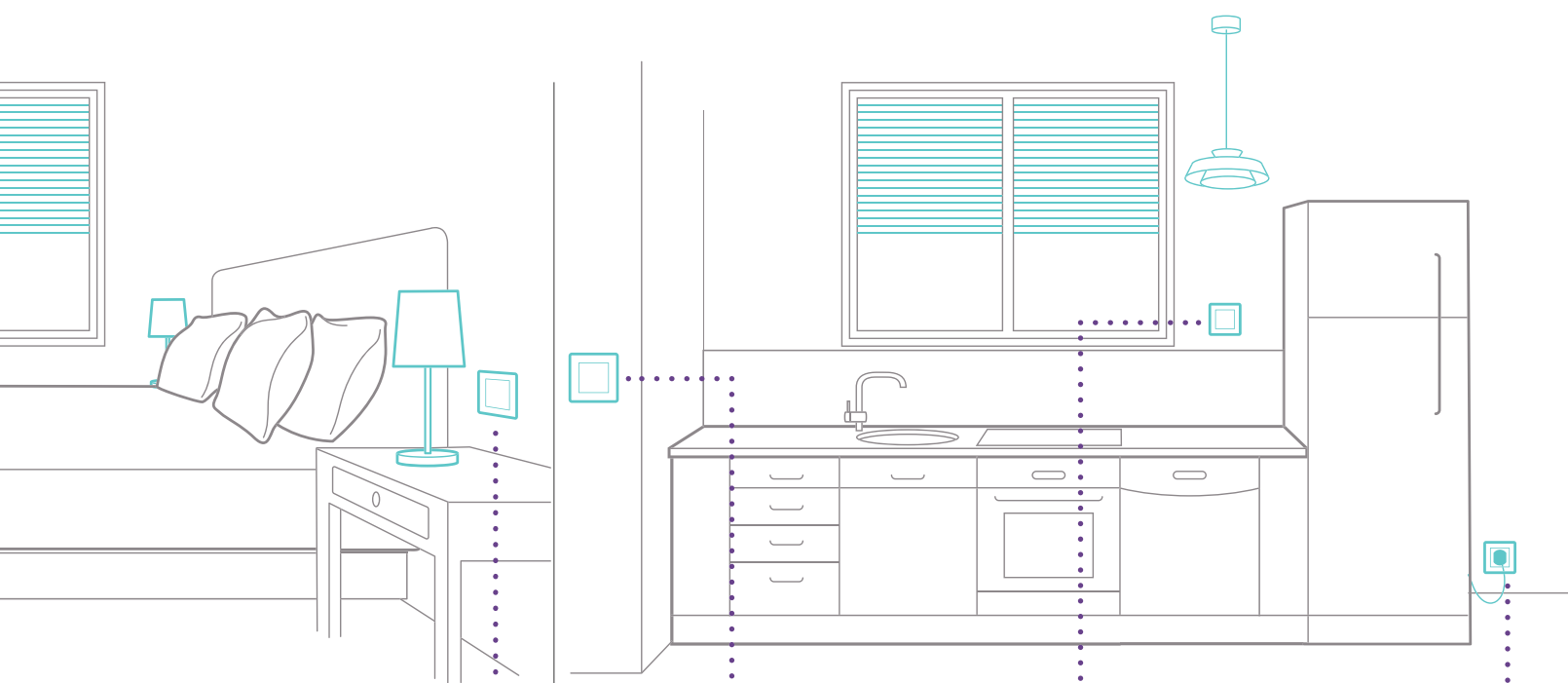

**COMANDO  
ACORDAR/DEITAR  
SEM FIOS**

"Quando vou para a cama, adormeço a minha casa com um único toque (estores, luzes)."



**INTERRUPTOR  
DE ILUMINAÇÃO  
CONECTADO (COM  
OPÇÃO DE VARIAÇÃO  
DE LUZ)**



**INTERRUPTOR DE  
ILUMINAÇÃO SEM FIOS**

"Monitorizo os meus aparelhos elétricos."



**TOMADA  
DE ENERGIA  
CONECTADA**

EXTENSION PACK

3

CONTROLO A MINHA  
CASA CONECTADA...



... com um interruptor  
um controlo sem fios ou um  
interruptor conectado.



... com o meu  
smartphone  
em casa ou  
remotamente.



... com a minha voz  
utilizando um  
assistente de voz (tal  
como Alexa, Siri ou  
Google Assistente).



# TUDO O QUE PRECISA PARA UMA

## O STARTER PACK



### **TOMADA DE ENERGIA COM GATEWAY INTEGRADA**

liga-se à sua rede de Internet via Wi-Fi para que possa controlar a iluminação, os eletrodomésticos e os estores localmente ou remotamente, utilizando o smartphone e o assistente de voz. Prática e estética, liga-se como uma tomada tradicional.



### **COMANDO GERAL ENTRAR/SAIR SEM FIOS**

permite-lhe ligar e desligar a iluminação e as tomadas conectadas. Para, por exemplo, criar cenários de vida para quando chega ou sai de casa.

## O EXTENSION PACK



### **INTERRUPTOR DE ILUMINAÇÃO CONECTADO**

substitui um interruptor tradicional. Permite-lhe controlar diretamente ou remotamente, através de smartphone e do assistente de voz, qualquer tipo de carga de 5 a 300 W, incluindo os LED. Pode escolher entre a opção de variação de luz através da aplicação, se as lâmpadas forem variáveis. Também pode decidir se quer ativar a opção de luz de sinalização/localização no interruptor.

## PRODUTOS ADICIONAIS CONECTADOS



### **INTERRUPTOR DE ILUMINAÇÃO CONECTADO (COM OPÇÃO DE VARIAÇÃO DE LUZ)**

substitui um interruptor tradicional. Permite-lhe controlar diretamente ou remotamente, através de smartphone e do assistente de voz, qualquer tipo de carga de 5 a 300 W, incluindo os LED. Pode escolher entre a opção de variação de luz através da aplicação, se as lâmpadas forem variáveis. Também pode decidir se quer ativar a opção de luz de localização no interruptor.



## PRODUTOS ADICIONAIS SEM FIOS



### **INTERRUPTOR DE ILUMINAÇÃO SEM FIOS**

permite-lhe adicionar um ponto de luz sem fazer obras. Extrafino, fixo à parede com adesivo reposicionável. Controla a iluminação e as tomadas conectadas.



# CASA CONECTADA



## INTERRUPTOR DE ILUMINAÇÃO SEM FIOS

permite-lhe adicionar um ponto de luz sem fazer obras. Extrafino, fixo à parede com adesivo reposicionável. Controla a iluminação e as tomadas conectadas.



## TOMADA DE ENERGIA CONECTADA

substitui uma tomada tradicional e permite-lhe controlar remotamente os dispositivos elétricos, monitorizar o respetivo consumo e receber notificações através da aplicação Home + Control, caso aconteça algo anormal.



## A APLICAÇÃO HOME + CONTROL.

Gratuita e intuitiva, a aplicação Home + Control permite-lhe personalizar os seus cenários de vida.



## INTERRUPTOR DE ESTORES CONECTADO

substitui um interruptor de estores tradicional (de paragem eletrónica ou mecânica) e permite-lhe controlar diretamente ou remotamente os estores, através de smartphone ou do assistente de voz.



## TOMADA DE ENERGIA CONECTADA DE 16 A

substitui uma tomada tradicional e permite-lhe controlar remotamente os dispositivos elétricos, monitorizar o respetivo consumo e receber notificações através da aplicação Home + Control, caso aconteça algo anormal.



## MICROMÓDULO DE ILUMINAÇÃO CONECTADO

permite-lhe criar um novo ponto de controlo sem precisar de fazer obras. Só tem de instalar o micromódulo junto de uma fonte e associar um Interruptor de iluminação sem fios.

## INTERRUPTOR DE ESTORES SEM FIOS

possibilita a criação de um controlo centralizado de estores sem fazer obras. Extraplano e de superfície, é amovível a qualquer momento.



## COMANDO ACORDAR/DEITAR SEM FIOS

permite-lhe personalizar cenários de vida para quando o sol nasce ou se põe. Abra os estores, acenda as luzes, ligue o rádio ou a TV, ajuste a temperatura, tudo com um botão.

**TODOS OS PRODUTOS ESTÃO  
DISPONÍVEIS EM VALENA™ LIFE.**

# DESFRITE DA SUA CASA

## CRIE A REDE

### PASSO 1:

#### LIGUE A TOMADA COM A GATEWAY, AS TOMADAS E OS INTERRUPTORES CONECTADOS

Desligue o disjuntor geral. Faça a ligação dos aparelhos conectados (a gateway, as tomadas e os interruptores conectados). Volte a ligar a corrente.

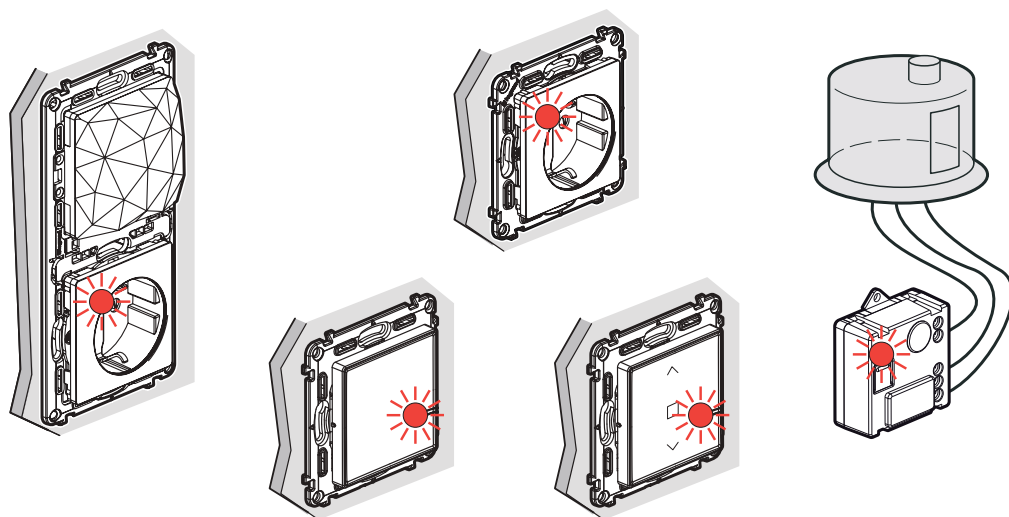

→ Os LED dos seus produtos acendem-se a vermelho.

### PASSO 2:

#### ATIVE O COMANDO GERAL ENTRAR/SAIR SEM FIOS

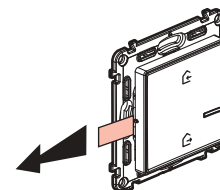

Retire a tira de proteção da pilha para alimentar o comando geral sem fios.

Pressione brevemente o centro do comando geral para o ativar.

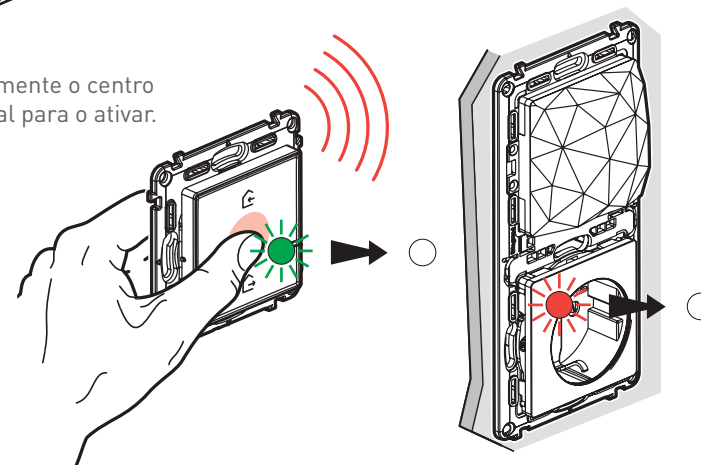

→ O respetivo LED pisca a verde e depois desliga-se.  
→ O LED da gateway também se desliga.

## ASSOCIE OS COMANDOS E INTERRUPTORES SEM FIOS

### PASSO 4:

#### ATIVE OS COMANDOS E INTERRUPTORES SEM FIOS

Remova a tira de proteção de cada um dos produtos sem fios.

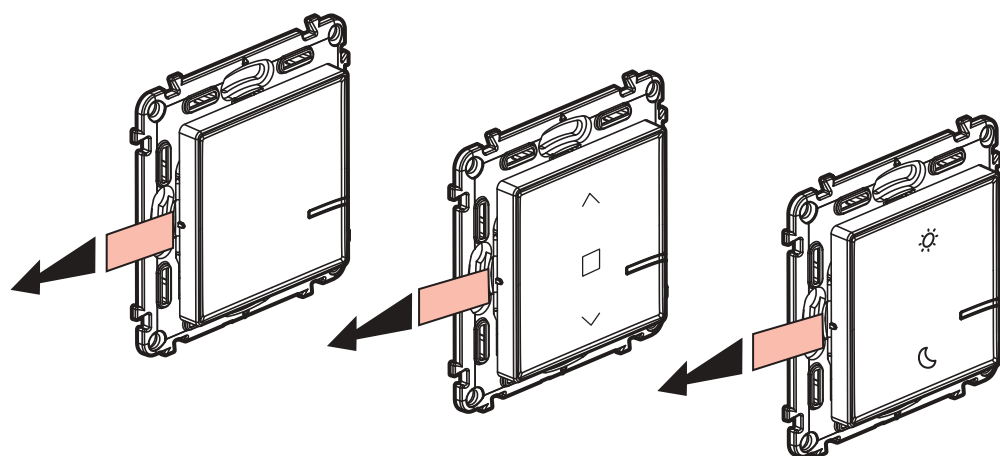

### PASSO 5:

Pressione brevemente cada um para os ativar.

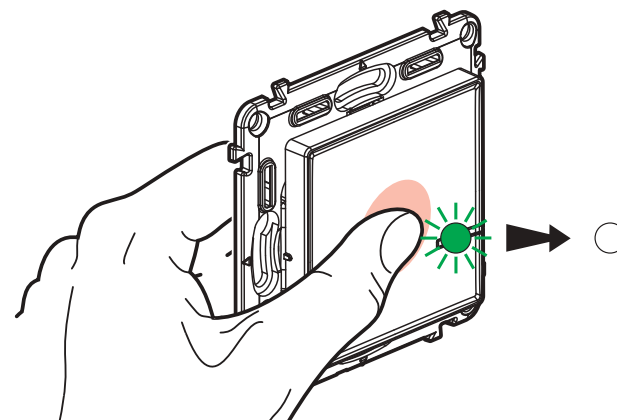

→ O respetivo LED pisca a verde e depois desliga-se.

# CONECTADA EM 5 MINUTOS

## PASSO 3:

### CONFIGURE AS TOMADAS E INTERRUPTORES CONECTADOS

Pressione o centro do comando geral Entrar/Sair sem fios durante um breve momento até que o LED fique verde e depois solte o botão.

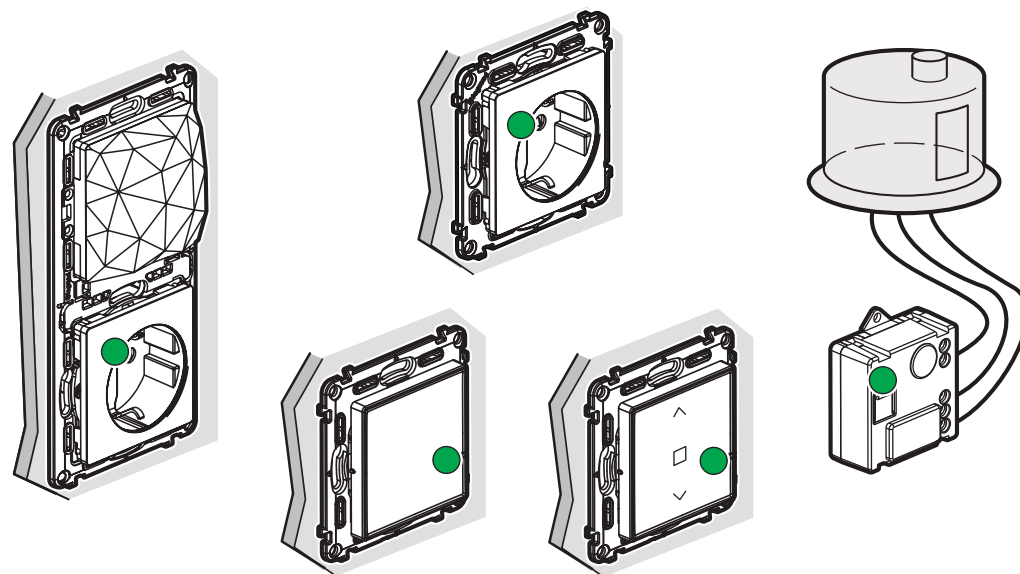
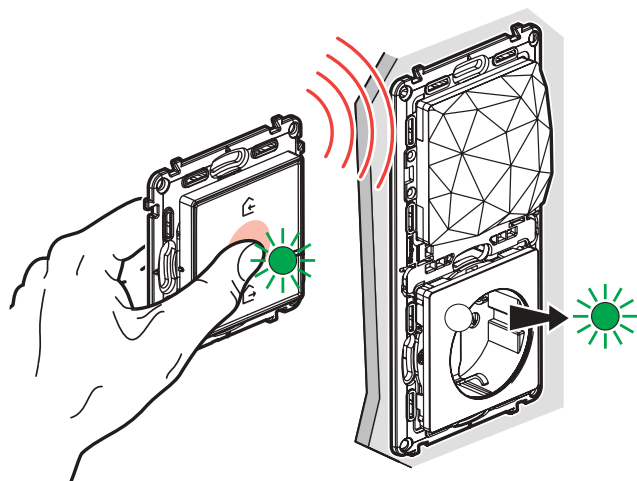

→ Os LEDs dos produtos conectados acendem-se, um após a outro, fixamente a verde.

→ A rede está criada.

## PASSO 6:

### EMPARELHE OS INTERRUPTORES SEM FIOS

Mantenha pressionado o interruptor e toque 3 vezes no interruptor conectado que pretende associar.

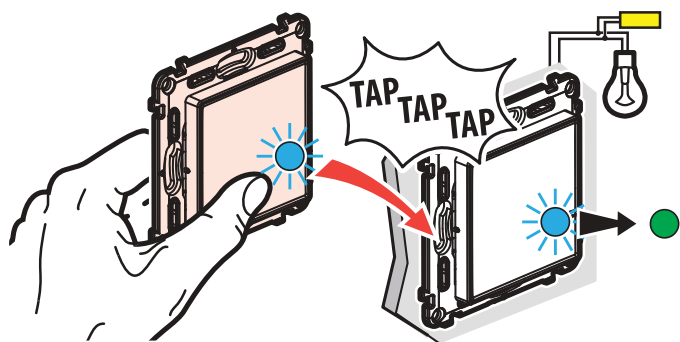

Os LED dos 2 produtos piscam a azul e depois acendem-se continuamente a azul. O LED do interruptor sem fios desliga-se e o LED do interruptor conectado passa a verde.

## PASSO 7:

### PARA TERMINAR A SUA INSTALAÇÃO

Pressione brevemente o centro do comando geral Entrar/Sair sem fios.

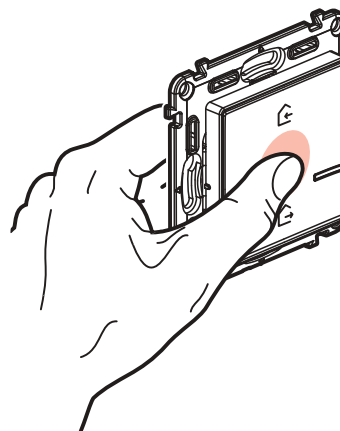

→ Todos os LEDs nos produtos se desligam.



# VALENA™ LIFE

## CLÁSSICO INTEMPORAL

Simples. Subtil. Acabamentos que se fundem de forma perfeita com a decoração da sua casa.



BRANCO



BRANCO CROMADO



CREME

## VERDADEIRAMENTE CONTEMPORÂNEO

Uma coleção moderna e requintada que combina o natural com o industrial, o ousado com o discreto... e muito mais.



COBRE



MADEIRA CLARA



INOX

## EXPRESSIVAMENTE OUSADO

Seja ousado! Impressões criativas e cores vibrantes acrescentam outra dimensão à sua vida. Desafie a sua imaginação.



LINK



TERRACOTA



ADRIA



CREME OURO



PÉROLA



ALUMÍNIO



MADEIRA ESCURA



LIMA



ROYAL IVORY



ROYAL WHITE















## SIGA-NOS TAMBÉM EM

-  [www.legrand.pt](http://www.legrand.pt)
-  [contacto@legrand.pt](mailto:contacto@legrand.pt)
-  [www.facebook.com/LegrandPortugal](https://www.facebook.com/LegrandPortugal)
-  <https://www.instagram.com/legrandportugal/>
-  <https://pt.pinterest.com/legrandportugal/>
-  <https://www.youtube.com/user/MarketingLegrandPT>

Assistência Técnica  
**808 910 050**  
[pt-car-assistencia@legrand.pt](mailto:pt-car-assistencia@legrand.pt)

 **legrand®**

LEGRAND ELÉCTRICA, S.A.  
Estrada Nacional 249-4, Km 4  
2785-034 São Domingos de Rana  
Cascais - Portugal  
Tel.: + 351 214 548 800  
Fax: + 351 214 548 886